

Absender



BeRollKa-aktiv

reha team Schweiz
 Neuhaltenstrasse 1
 6030 Ebikon

Telefon: 041 444 10 20

e-mail: irehateam@tic.ch

Versandadresse

Com.:

Bestellung

Kostenvoranschlag

Campus Challenge-CH

Stehgerät mit elektrischem Gurtsystem

Campus Challenge 640-CH
 für Erwachsene

Campus Challenge 645-CH
 für Kinder / Jugendliche

Stehgerät mit manuellem Gurtsystem

Campus Challenge 641-CH
 für Erwachsene

Campus Challenge 646-CH
 für Kinder / Jugendliche

Grundpreis CHF 6390.-

Grundpreis CHF 4980.-

Preise gültig bis 31.12.2008

Grundausrüstung:

Grundgestell ohne Rollen, mit einzelnen Kniepelotten, Gurtaufrollvorrichtung mit Beckenhose und Tischplatte.

Grundgestell			Technische Daten				Maß A :cm
			Tischhöhe Maß A	Bezugsfarbe:	Rahmenfarbe:	Maß B :cm	
Stehgerät "Campus Challenge" mit <u>elektrischem</u> Gurtaufrollsystem			max. zulässiges Benutzergewicht	85 bis 125cm	S18 <input type="checkbox"/> Schwarz	29 <input type="checkbox"/> azurblau metallic	Maß C :cm
<input type="checkbox"/>	CAMPUS Challenge 640 für Erwachsene	Code 640	120 kg	55 bis 95cm	S19 <input type="checkbox"/> Jeans blau	20 <input type="checkbox"/> anthrazit-metallic	Maß D :cm
<input type="checkbox"/>	CAMPUS Challenge 645 für Kinder / Jugendliche	Code 645	120 kg	85 bis 125cm	S09 <input type="checkbox"/> Rot	19 <input type="checkbox"/> silber-metallic	Maß E :cm
Stehgerät "Campus Challenge" mit <u>manuellem</u> Gurtaufrollsystem				55 bis 95cm	S15 <input type="checkbox"/> Atoll blau	24 <input type="checkbox"/> RAL 1028 melonen gelb	
<input type="checkbox"/>	CAMPUS Challenge 641 für Erwachsene	Code 641	150 kg				
<input type="checkbox"/>	CAMPUS Challenge 646 für Kinder / Jugendliche	Code 646	120 kg				

Technische Änderungen und Druckfehler vorbehalten.

Technische Daten



Campus 640/641 Stehgerät für Erwachsene

Campus 645/646 Stehgerät für Kinder und Jugendliche

A Tischhöhe

	Rohrlänge	minimales Maß A	maximales Maß A
645/646	50 cm	55 cm	75 cm
	60 cm	65 cm	85 cm
	70 cm	75 cm	95 cm
640/641	80 cm	85 cm	105 cm
	90 cm	95 cm	115 cm
	100 cm	105 cm	125 cm
	110 cm	115 cm	135 cm

Verstellbereich A-Maß = 20cm +/- 0,5cm

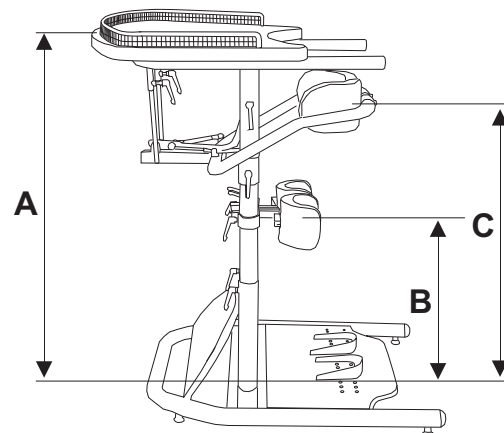

B Kniepelotenhöhe von Fußplatte

	minimales Maß B	maximales Maß B
Campus 640/641	24 cm	Maß C - BC _{min}
Campus 645/646	24 cm	Maß C - BC _{min}

Kleinsten Abstand zwischen B (Kniepelotten) und C (Beckenpelotten)

BC_{min}

Schwenkbeckenrahmen: 13 cm

C Beckenpelotenhöhe von Fußplatte

	minimales Maß C	maximales Maß C
C =	B _{min} + BC _{min}	Maß A - AC _{min}

Kleinsten Abstand zwischen A (Tisch) und C (Beckenpelotten)

AC_{min}

Schwenkbeckenrahmen: 10 cm

D Kniepelottenbreite

	minimales Maß D	maximales Maß D
Campus 640/641	8 cm	15 cm
Campus 645/646	6 cm	12 cm

E Breite zwischen Beckenpelotten

	minimales Maß E	maximales Maß E
Campus 640/641		
Schwenkbeckenrahmen	35 cm	42 cm
Campus 645/646		
Schwenkbeckenrahmen	21 cm	31 cm

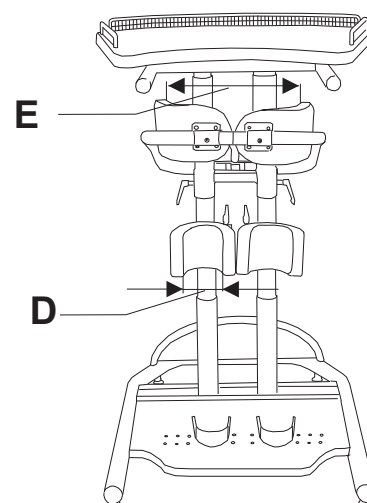

	Gesamtbreite		Gesamtlänge		Max. Zulässiges Benutzergewicht
	Rahmen	Tischplatte	Standard-Untergestell	Untergestell tiefer	
Campus 640/641	70 cm	84 cm	85 cm nur Rahmen 101 cm mit Tischplatte	100 cm nur Rahmen 113 cm mit Tischplatte	120 kg
Campus 645/646	67 cm	74 cm	85 cm nur Rahmen 96 cm mit Tischplatte	100 cm nur Rahmen 108 cm mit Tischplatte	120 kg

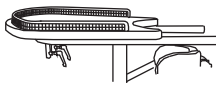
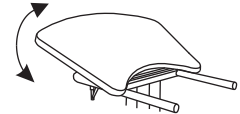
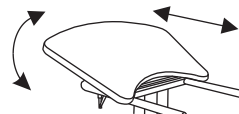
Tischplatte			
Tischumrandung 1-teilig  Code 6051	Schrägverstellung Tischplatte  Code 6054	Schrägverstellung Tischplatte und Tischtiefenverschiebung  Code 6052	
<input type="checkbox"/> Satz 250.-	<input type="checkbox"/> Satz MP 213.-	<input type="checkbox"/> Satz MP 523.-	

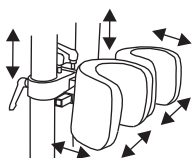
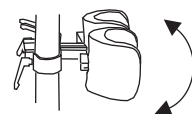
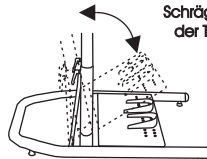
Kniepelotten		Allround-Untergestell	
Kniepelotten einzeln verstellbar und schwenkbar  Code 6021	Kniepelotten winkelverstellbar (zusätzlich mit Kugelgelenk)  Code 6022	Allround-Untergestell Neigung bis zu 20° nach vorne (mittels Gasfeder) <input type="checkbox"/> Campus 640/641 Code 6070 <input type="checkbox"/> Campus 645/646 Code 6075 Hinweis: nur in Verbindung mit Transportrollen CODE 6061 möglich !	Hinweis: Inklusive Schrägverstellung der Tischplatte 
<input type="checkbox"/> Standard	<input type="checkbox"/> Paar MP 316.-	<input type="checkbox"/> Satz	MP 591.-

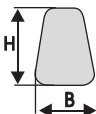
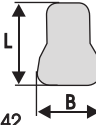
Rückenpelotte		Brustpelotte		Seitenpelotten	
Rückenpelotte am Tischrahmen aufgeschoben <input type="checkbox"/> Mini H=30cm B=19cm <input type="checkbox"/> Klein H=38cm B=28cm <input type="checkbox"/> Groß H=42cm B=32cm Code 6041 	Brustpelotte  <input type="checkbox"/> Mini L=25cm B=23cm Code 6242 <input type="checkbox"/> Klein L=35cm B=35cm Code 6043 <input type="checkbox"/> Groß L=40cm B=40cm Code 6042	Seitenführungspelotten Hinweis: Seitenführungspelotten nur in Verbindung mit Brustpelotte möglich III Campus 640 / 641 <input type="checkbox"/> Groß Code 6045 Campus 645 / 646 <input type="checkbox"/> Klein Code 6046 <input type="checkbox"/> Mini Code 6246	<input type="checkbox"/> Stück 400.-	<input type="checkbox"/> Stück 365.-	<input type="checkbox"/> Paar 398.-

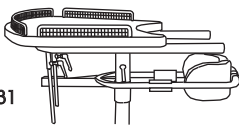
Beckenrahmen			
Barrenholm mit Beckenhose Campus Challenge 640/641 <input type="checkbox"/> Groß Code 6480 Campus Challenge 645/646 <input type="checkbox"/> Klein Code 6485	Schwenkbeckenrahmen mit Beckenpelotten (zusätzlich) Campus 640 / 641 <input type="checkbox"/> Groß Code 6431 Campus 645 / 646 <input type="checkbox"/> Klein Code 6436	ab Tischhöhe A=90cm 	Schwenkbecken- rahmen 10cm tiefer / länger Code 6037
<input type="checkbox"/> Standard	<input type="checkbox"/> Stück 1223.-	<input type="checkbox"/> Stück MP 410.-	

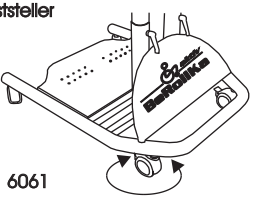
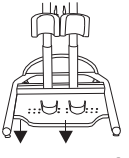
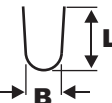
Rollen		Fußplatte		Fußschale	
Transportrollen 75mm mit Feststeller  Code 6061	Fußplatte 6cm tiefer  Code 6409	Fersenschale steckbar  <input type="checkbox"/> 9 cm 18 cm Standard bei 640/641 Code 6014 <input type="checkbox"/> 8,5 cm 13,5 cm Standard bei 645/646 Code 6015 <input type="checkbox"/> 12 cm 17 cm Sondergröße Code 6016	Fußriemen für Fersenschale Code 6011	<input type="checkbox"/> Satz MP 406.-	<input type="checkbox"/> Stück MP 287.-
<input type="checkbox"/> Standard		<input type="checkbox"/> Paar 62.-			

Campus Challenge		Grundpreis	CHF 6390.-/4980.-
Für alle Bestellungen gelten die umseitig abgedruckten AGB.		Summe Mehrpreise	
		Verpackung / Frachtkostenanteil	50.-
		Ges. MwSt.	
Besteller / Ansprechpartner	Telefon	Gesamtsumme	

Technische Änderungen und Druckfehler vorbehalten.